

第5回 兵庫レディース個人戦大会

日時 平成29年4月12日(水) 9時 シニアの部
13日(木) 9時 一部・二部・三部
[予備日 4月27日(木)]
場所 明石公園テニスコート

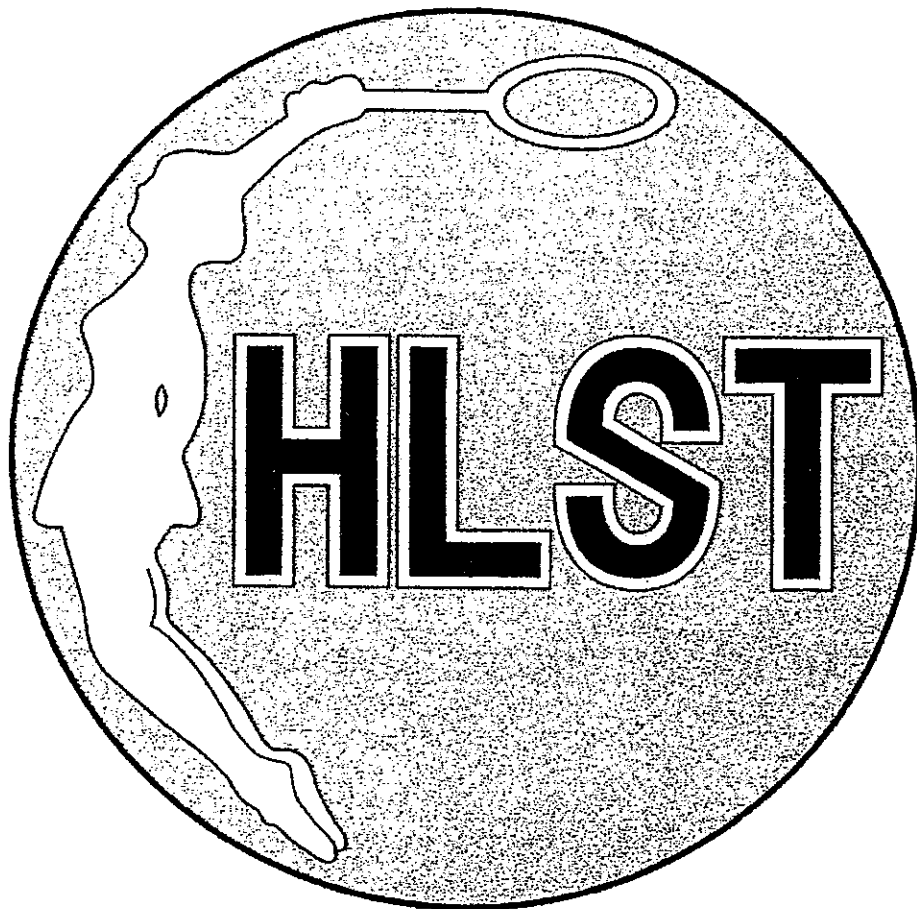

主催 兵庫レディースソフトテニス連盟
後援 兵庫県ソフトテニス連盟

部

A	選手名	クラブ名	1	2	3	勝率	順位
1	鈴木・岩川	明石レ		4	4	2/2	1
2	池尾・加藤	宮っ子ク	0		0	0/2	3
3	平尾・濱田	朝霧レ	0	4		1/2	2

E	選手名	クラブ名	14	15	16	勝率	順位
14	三原・中西	今津ク		4	2	1/2	2
15	竹本・向井	西宮レ 三田ク	0		0	0/2	3
16	大西・高木	明石レ	4	4		2/2	1

B	選手名	クラブ名	4	5	6	7	勝率	順位
4	古田・水野	垂水テニスク		4	4	4	3/3	1
5	野村・大西	今津ク 二見ク	2		4	4	2/3	2
6	新屋・井上	市尼OBク	1	1		4	1/3	3
7	眞鍋・小林	三田ク 三木ク	2	3	1		0/3	4

F	選手名	クラブ名	17	18	19	勝率	順位
17	田中裕・貴田弥	朝霧レ		4	1	1/2	3
18	長井・澤内	二見ク 淡路ク	3		4	1/2	1
19	宇津原・北本	垂水テニスク	4	1		1/2	2

17: 5 - 7 = -2
 18: 7 - 5 = +2
 19: 5 - 5 = ±0

C	選手名	クラブ名	8	9	10	勝率	順位
8	山本・三宅	加古川ク		0	4	1/2	2
9	西原礼・富田	明石レ	4		4	2/2	1
10	長郷み・山田	朝霧レ 二見ク	1	1		0/2	3

G	選手名	クラブ名	20	21	22	23	勝率	順位
20	平山・岡野	今津ク 三田ク		4	4	4	3/3	1
21	下森・中尾	垂水テニスク	0		1	1	0/3	4
22	中・大林	東灘ク	2	4		0	1/3	3
23	玉城・藤井	宮っ子ク	1	4	4		2/3	2

D	選手名	クラブ名	11	12	13	勝率	順位
11	東・中野	今津ク 朝霧レ		4	4	2/2	1
12	新家・波戸	淡路ク	0		0	0/2	3
13	是澤・遠藤	市尼OBク	2	4		1/2	2

H	選手名	クラブ名	24	25	26	勝率	順位
24	中瀬・前川博	明石レ		4	4	2/2	1
25	金崎・山本愛	淡路ク 三木ク	0		0	0/2	3
26	辻・松川	市尼OBク	0	4		1/2	2

優勝No.24 中瀬・前川博(明石レ)

二 部

決勝リーグ

A	選手名	クラブ名	1	2	3	4	勝率	順位
1	西村・有田	チームMAMA		(4)	1	0	1/3	3
2	中川・竹本	東神戸テニスク	2		2	1	0/3	4
3	岡田み・奥田	尼崎ママテニスク	(4)	(4)		(4)	3/3	1
4	川上・木元	朝霧レ	(4)	(4)	0		2/3	2

NO. 3 NO. 6

NO. 4 NO. 10

B	選手名	クラブ名	5	6	7	勝率	順位
5	下坂・水谷	宮っ子ク		1	3	0/2	3
6	中川・板東	朝霧レ	(4)		(4)	2/2	1
7	入江・森本	明石レ 白川台ク	(4)	0		1/2	2

C	選手名	クラブ名	8	9	10	勝率	順位
8	花田・永井	ひまわりク		(4)	1	1/2	2
9	田仲・小野田	三田ク 姫路ソフトテニスク	1		1	0/2	3
10	山内・熊懐	東神戸テニスク	(4)	(4)		2/2	1

決勝リーグ

	選手名	クラブ名	1	2	3	4	勝率	順位
1	中川・板東	朝霧レ		(4)	(4)	(4)	3/3	1
2	川上・木元	朝霧レ	0		2	(4)	1/3	3
3	山内・熊懐	東神戸テニスク	1	(4)		(4)	2/3	2
4	岡田み・奥田	尼崎ママテニスク	R	3	3		0/3	4

5位決定戦リーグ

	選手名	クラブ名	5	6	7	8	勝率	順位
5	入江・森本	明石レ 白川台ク		3	(4)	(4)	2/3	2
6	花田・永井	ひまわりク	(4)		(4)	(4)	3/3	1
7	中川・竹本	東神戸テニスク	2	1		3	0/3	4
8	西村・有田	チームMAMA	3	3	(4)		1/3	3

交流戦

あ B3 下坂・水谷 (宮っ子ク)

(4) — 2 — い C3 田仲・小野田 (三田ク
姫路ソフトテニスク)

優勝No.1 中川・板東 (朝霧レ)

シニア 一部

A	選手名	クラブ名	1	2	3	4	勝率	順位
1	大野・森	加古川 すずらんク		④	④	④	3/3	1
2	宮谷・坂本	宮っ子ク 尼崎ママテニスク	2		④	④	2/3	2
3	釜本・西村	西宮 朝霧レ	1	1		④	1/3	3
4	赤井・山本	三見 三木ク	1	0	2		0/3	4

D	選手名	クラブ名	11	12	13	勝率	順位
11	渡辺・鷺尾	今津 朝霧レ		④	1	1/2	2
12	佐藤・竹内	すずらんク 尼崎ママテニスク	2		1	0/2	3
13	牧内・登	ひまわりク CHOUCHOU	④	④		2/2	1

B	選手名	クラブ名	5	6	7	勝率	順位
5	芝地・山崎	市尼OBク		R	R	0/2	3
6	久米・山口	明石レ	④		0	1/2	2
7	西村・澤井	朝霧レ	④	④	④	2/2	1

E	選手名	クラブ名	14	15	16	勝率	順位
14	戸井・岩松	市尼OBク		④	④	2/2	1
15	松浦・河野	三木 朝霧レ	0		④	1/2	2
16	家根・佐野	姫路ソフテニスク すずらんク	0	0		0/2	3

C	選手名	クラブ名	8	9	10	勝率	順位
8	岡中・岸本	すずらんク		④	1	1/2	2
9	古暮・松田	宮っ子ク	1		0	0/2	3
10	浦・角田	今津ク	④	④		2/2	1

F	選手名	クラブ名	17	18	19	20	勝率	順位
17	菅・西原	TEAM・CUBE 明石レ		④	2	④	2/3	2
18	石井・橋本	二見ク	1		1	④	1/3	3
19	植木・笹部	三田 今津ク	④	④		④	3/3	1
20	菅・中川	垂水テニスク	R	R	R		0/3	4

優勝No.10 浦・角田 (今津クラブ)

シニア 二部

A	選手名	クラブ名	1	2	3	勝率	順位
1	川田・岡村	すずらんク 東神戸テニスク		④	④	2/2	1
2	吉田直・澤田	加古川ク	0		④	1/2	2
3	野路・吉村	西宮レ 尼崎ママテニスク	1	2		0/2	3

B	選手名	クラブ名	4	5	6	勝率	順位
4	早坂・寺町	加古川ク		0	④	1/2	2
5	岩佐・堤	東灘ク TEAM・CUBE	④		④	2/2	1
6	山根・高橋	垂水テニスク 芦屋クイーンズ	0	0		0/2	3

C	選手名	クラブ名	7	8	9	勝率	順位
7	近藤・脇川	二見ク 宮っ子ク		0	④	1/2	2
8	古賀・久保	三木ク 加古川ク	④		④	2/2	1
9	早瀬・柳瀬	加古川ク 垂水テニスク	3	3		0/2	3

D	選手名	クラブ名	10	11	12	13	勝率	順位
10	近藤・高木	すずらんク 加古川ク		0	④	④	2/3	2
11	乃生・白井	東神戸テニスク 垂水テニスク	④		④	④	3/3	1
12	植田・秋元	加古川ク 二見ク	1	0		④	1/3	3
13	村上・岡田	三木ク 芦屋クイーンズ	3	0	0		0/3	4

E	選手名	クラブ名	14	15	16	勝率	順位
14	篠原・室屋	尼崎ママテニスク		④	④	2/2	1
15	亀岡・来嶋	加古川ク	2		0	0/2	3
16	北村・宮内	すずらんク 垂水テニスク	0	④		1/2	2

優勝No.1 川田・岡村 (すずらんク 東神戸テニスク)

シニア 三部

A	選手名	クラブ名	1	2	3	4	勝率	順位
1	大西・中村	尼崎ママテニスク 二見ク		0	1	2	0/3	4
2	住友・永田	すずらんク 芦屋クイーンズ	④		1	④	2/3	2
3	増田・加藤	東灘ク 白川台ク	④	④		④	3/3	1
4	鈴木・松岡	加古川ク 垂水テニスク	④	0	1		1/3	3

B	選手名	クラブ名	5	6	7	8	勝率	順位
5	前田・植木	すずらんク 加古川ク		0	3	3	0/3	4
6	鎌田・福島	三木ク 三木ク	④		④	④	3/3	1
7	有本・新原	垂水テニスク 西代レ	④	3		2	1/3	3
8	伊藤・菅野	ひまわりク すずらんク	④	1	④		2/3	2

優勝No.6 鎌田・福島 (三木クラブ)

一 部

	優 勝	準 優 勝	三 位	三 位
平成26年度 第 2 回	中 瀬 (明石レティース)	鈴木 本 (明石レティース)	浦 村 (今津クラブ) 瀬 原 (東芝ホミクラブ)	西 原 (明石レティース) 富 田 (明石レティース)
平成27年度 第 3 回	中 瀬 (明石レティース)	鈴木 本 (明石レティース)	三 中 (今津クラブ) 原 西 (今津クラブ)	西 原 (明石レティース) 富 田 (明石レティース)
平成28年度 第 4 回	鈴木 岩 (明石レティース)	中 瀬 (明石レティース)	三 中 (今津クラブ) 原 西 (今津クラブ)	古 田 (垂水テニスクラブ) 角 田 (今津クラブ)
平成29年度 第 5 回	中 瀬 (明石レティース)	鈴木 本 (明石レティース)	長 井 (ニ見クラブ) 瀬 原 (淡路クラブ)	東 野 (今津クラブ) 中 野 (朝霧レティース)

二 部

	優 勝	準 優 勝	三 位	四 位	五 位
平成26年度 第 2 回	久米 山 (明石レティース)	酒井 (加古川クラブ) 近藤 (芦屋クイーンズ)	山田 (ニ見クラブ) 橋本	下森 (垂水テニスクラブ) 中尾	池尾 (宮っ子クラブ) 加藤
平成27年度 第 3 回	山田 (ニ見クラブ) 橋本	下森 (垂水テニスクラブ) 中尾	池尾 (宮っ子クラブ) 加藤	橋本 (尼崎マテニスクラブ) 奥田	川口 (ひまわりクラブ) 矢野
平成28年度 第 4 回	池尾 (宮っ子クラブ) 加藤	来嶋 (加古川クラブ) 澤田	西村 (チームMAMA) 有田	花田 (ひまわりクラブ) 永井	土屋 (ニ見クラブ) 田中 (朝霧レティース)
平成29年度 第 5 回	中 瀬 (朝霧レティース)	山田 (東神戸テニスクラブ) 熊鷹	川上 (朝霧レティース) 木元	奥田 (尼崎マテニスクラブ) 奥田	花田 (ひまわりクラブ) 永井

三 部

	優 勝	準 優 勝	三 位	三 位
平成26年度 第 2 回	入 江 (明石レティース) 森 本 (白川台クラブ)	諫 山 (朝霧レティース) 水 谷 (宮っ子クラブ)	山 下 (はりまクラブ) 坂 本	
平成27年度 第 3 回	不 成		立	
平成28年度 第 4 回	不 成		立	
平成29年度 第 5 回	不 成 立			

シニア一部

	優 勝	準 優 勝	三 位	三 位
平成26年度 第 2 回	菅 中 (垂水テニスクラブ)	岡 中 (すずらんクラブ) 岸 本	菅 (TEAM・CUBE) 西 原 (明石レティース)	芝 地 (市尼OBクラブ) 岩 松
平成27年度 第 3 回	浦 田 (今津クラブ) 稲 田 (三田クラブ)	菅 (TEAM・CUBE) 西 原 (明石レティース)	芝 地 (市尼OBクラブ) 岩 松	岡 中 (すずらんクラブ) 岸 本
平成28年度 第 4 回	大 野 (加古川クラブ) 森 (すずらんクラブ)	稲 田 (三田クラブ) 柏 原 (明石レティース)	菅 (TEAM・CUBE) 西 原 (明石レティース)	戸 井 (市尼OBクラブ) 山 崎
平成29年度 第 5 回	浦 田 (今津クラブ)	坂 内 (ひまわりクラブ) 登 (CHOU CHOU)	大 野 (加古川クラブ) 森 (すずらんクラブ)	橋 本 (三田クラブ) 稲 田 (今津クラブ)

シニア二部

	優 勝	準 優 勝	三 位	三 位
平成26年度 第 2 回	川 田 (すずらんクラブ) 岡 村 (東神戸テニスクラブ)	増 岩 (東灘クラブ) 佐 田	植 田 (加古川クラブ) 池 原 (西代レティース)	伊 藤 (ひまわりクラブ) 菅 野 (すずらんクラブ)
平成27年度 第 3 回	岡 田 (すずらんクラブ) 岡 村 (東神戸テニスクラブ)	龜 岡 (加古川クラブ) 圓 尾	近 藤 (ニ見クラブ) 小 池 (西代レティース)	植 田 (加古川クラブ) 池 原 (西代レティース)
平成28年度 第 4 回	川 田 (すずらんクラブ) 岡 村 (東神戸テニスクラブ)	近 藤 (ニ見クラブ) 小 池 (西代レティース)	篠 原 (尼崎マテニスクラブ) 室 屋	近 藤 (すずらんクラブ) 高 木 (加古川クラブ)
平成29年度 第 5 回	川 田 (すずらんクラブ) 岡 村 (東神戸テニスクラブ)	乃 生 (東神戸テニスクラブ) 白 井 (垂水テニスクラブ)	岩 松 (東灘クラブ) 堤 (TEAM・CUBE)	橋 本 (三田クラブ) 室 屋 (尼崎マテニスクラブ)

シニア三部

	優 勝	準 優 勝	三 位	三 位
平成27年度 第 1 回	住 友 (すずらんクラブ) 永 田 (芦屋クイーンズ)	大 西 (尼崎マテニスクラブ) 中 村 (ニ見クラブ)	永 井 (西宮レティース) 塚 田 (西代レティース)	
平成28年度 第 2 回	大 西 (尼崎マテニスクラブ) 中 村 (ニ見クラブ)			
平成29年度 第 3 回	鎌 田 (三田クラブ) 福 島	塚 田 (東灘クラブ) 加 藤 (白川台クラブ)		

一部 交流戦

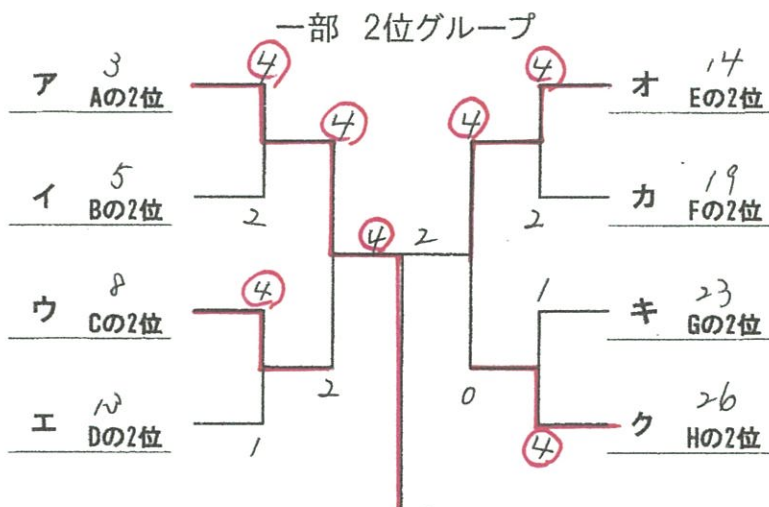

優勝No.3 平尾・濱田 (朝霧✓)

一部 3・4位グループ

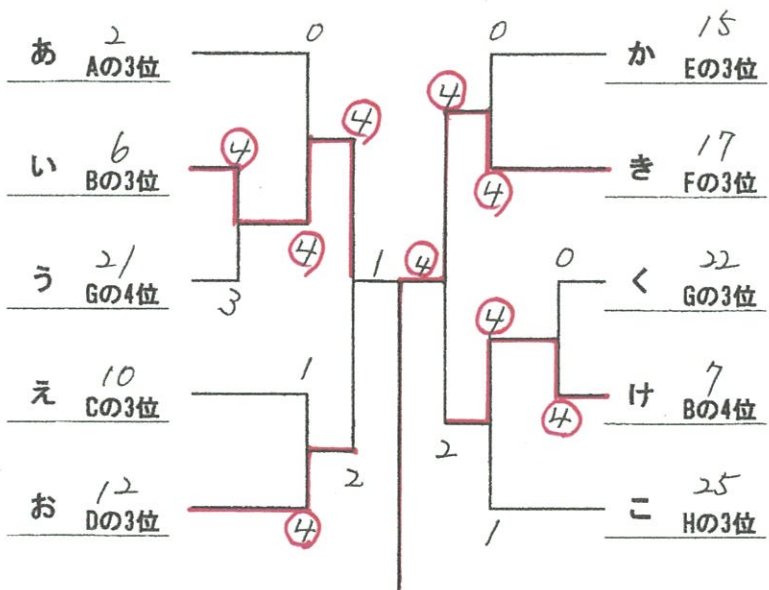

優勝No.17 田中裕貴・田中弥 (朝霧✓)

シニアの部 交流戦

シニア三部

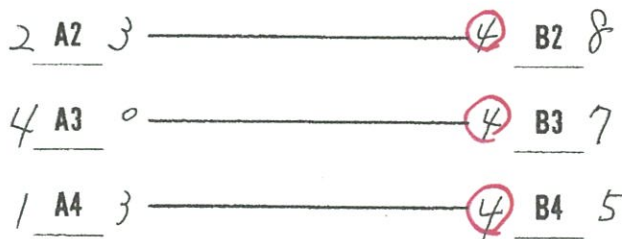

シニア一部 2位グループ

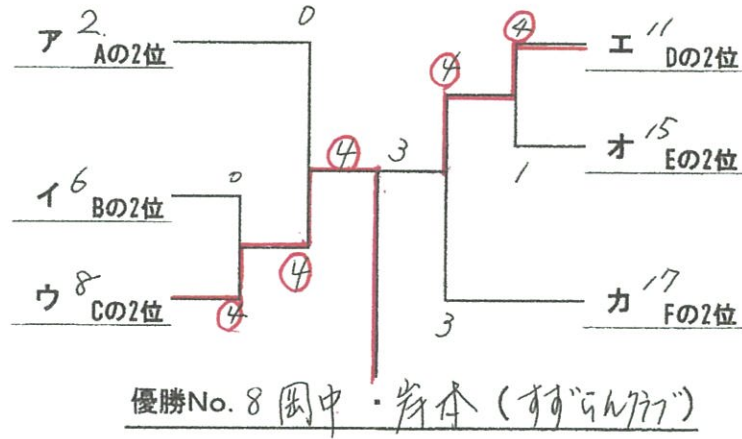

シニア一部 3・4位グループ

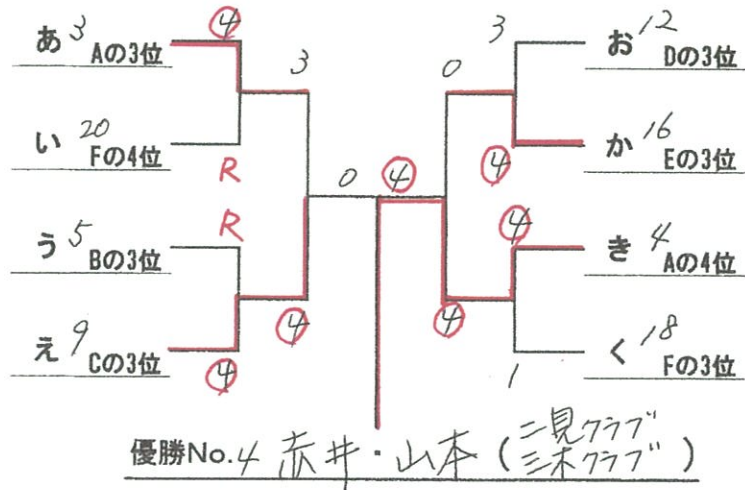

シニア二部 2位グループ

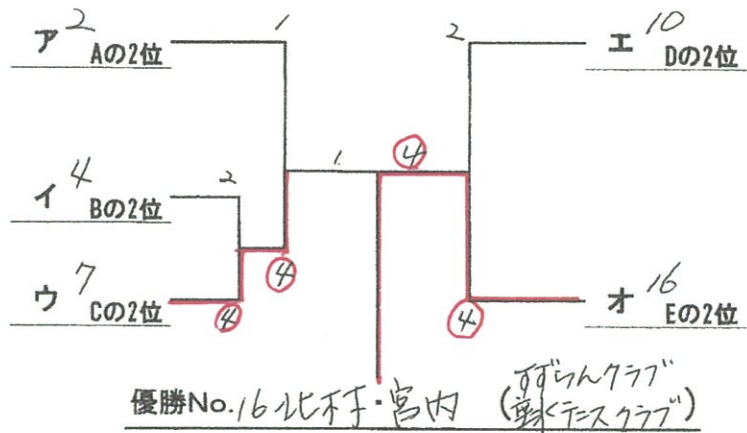

シニア二部 3・4位グループ

